

STÄUBLI ROBOT

# 機器人加工設備

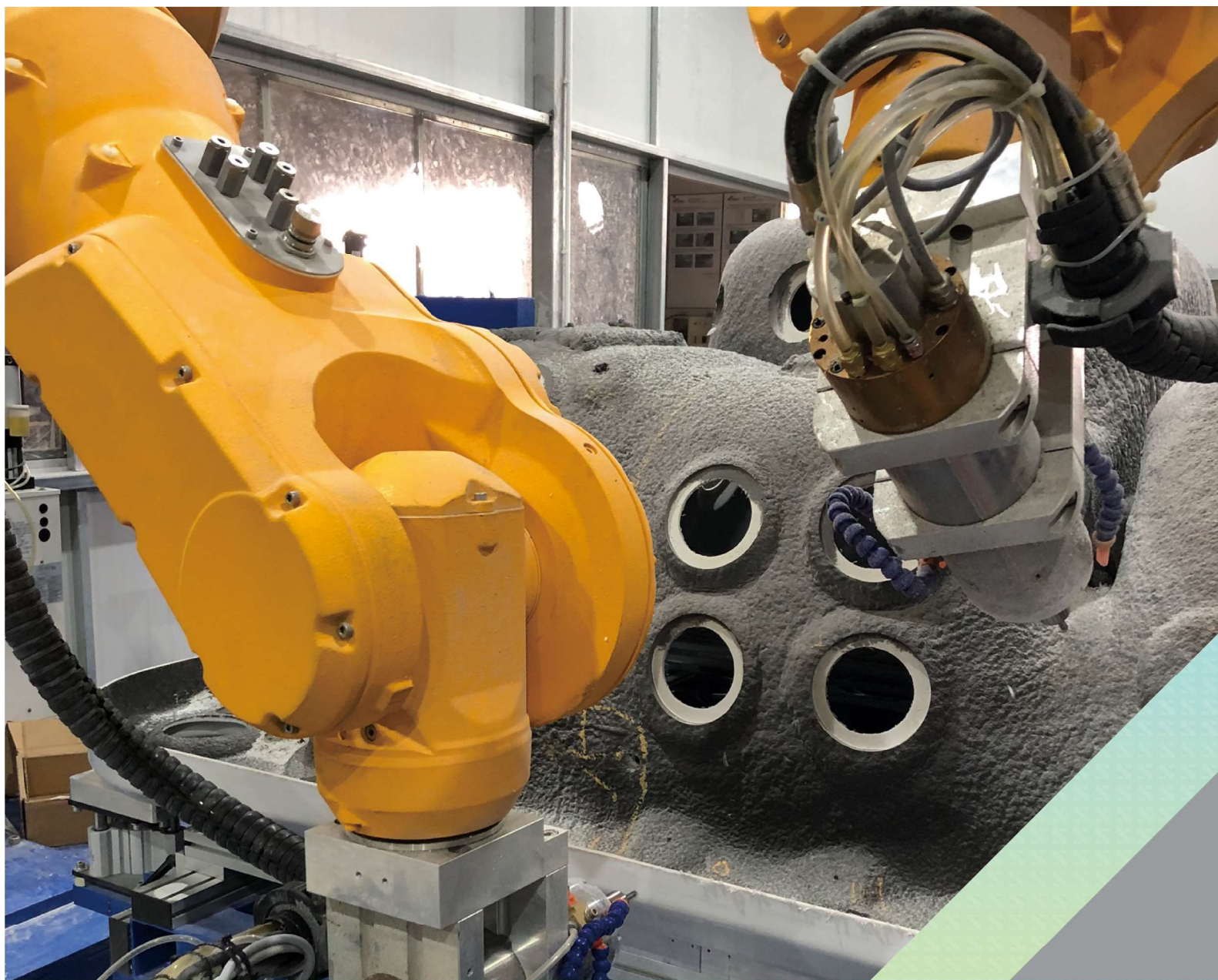

竺興有限公司成立於2010年，從成立初期之著重加工夾治具檢具設計與專用機設計服務，轉型至今替客戶規劃機械手臂設備與視覺系統之導入自動化運作，協助客戶提升產能並降低人力尋求不易之問題。

## 公司目前主要業務

夾具設計生產  
視覺系統設備  
檢測系統儀器

VAL3 程式開發  
檢具設計生產  
各類五金零件

Stäubli手臂整合商  
生產設備規劃  
機械手臂整合

PLC程式開發  
機械相關技術  
自動化運用



+886-4-23954496 +886-4-23954966  
amd.mizuno@msa.hinet.net  
411台中市太平區太興路7號  
統編 53264466

Z是竺興有限公司的商標註冊。©竺興有限公司 10/2018-V1  
我們保留任何不預先通知而修改產品規格的權利。

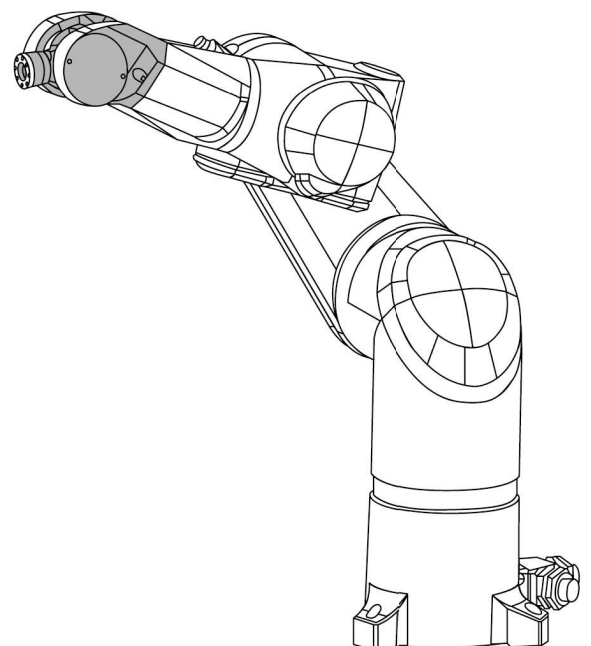



## 建議適用之材質材料

Stäubli 機器人技術提供機器人：

- 無與倫比的剛性
- 精確度
- 用於惡劣環境的封閉結構(噴塗，防塵)
- 高速，提升產能
- 穩定，相關耗材零件少

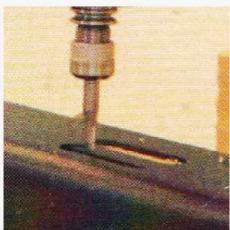

碳  
複合材料

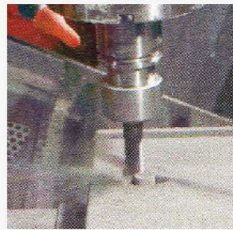

石



木

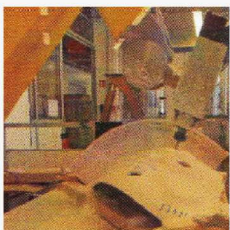

樹脂



泡棉



塑料



玻璃



## 用於機械加工操作的機器人...

機器人加工解決方案允許您進行多種操作：

雕刻

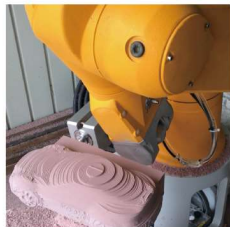

修毛邊，修毛刺



鑽孔

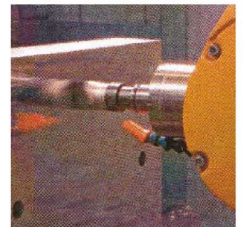

仿CNC



焊縫加工



鑽孔，攻絲

# 機器人選用

## 全系列的高速加工機器人

- 絕對校準 ( 出廠前選配 )
- 加壓封閉結構
- 兼容各種加工主軸
- 最大行程，半徑達到2600 mm
- 最大負載20kg至150 kg



	TX 90	RX 160	RX 160 L
最大荷重(kg)	20	34	28
工作半徑(mm)	1000	1710	2010
自由度	6	6	6
重複精度 根據ISO 9283標準(mm)	±0.03 mm	±0.05 mm	±0.05 mm
固定方法	地板/牆壁/天花板	地板/天花板	地板/天花板
防護等級(*臂腕)	IP65 ( *67 )	IP65 ( *67 )	IP65 ( *67 )
單機重	111 kg	248 kg	250 kg



	TX 200	TX 200 L
最大荷重(kg)	150	100
工作半徑(mm)	2194	2594
自由度	6	6
重複精度 根據ISO 9283標準(mm)	±0.06 mm	±0.1 mm
固定方法	地板/牆壁/天花板	地板/天花板
防護等級(*臂腕)	IP65 ( *67 )	IP65 ( *67 )
單機重	980 kg	1000 kg

# MIT(德製料件)內藏式高速主軸 (自動換刀)

TX 90、RX 160、  
RX 160 L



RX 160、TX 200、  
TX 200 L



TX 200、TX 200 L



## THZ-62.03

主軸外徑 Ø	61.91 mm
最高轉速 油脂潤滑	60,000 rpm
油氣潤滑	X
kW (S1)	1.3 kW
kW (S6 - 40%)	X
kW (Peak Power)	X
扭力Nm (S1)	0.25 Nm
扭力Nm (S6)	X
刀把介面	WT-5 (Collet 1-6 mm)
主軸冷卻	液體冷卻
主軸長度	206.5 mm
主軸重量	4 kg
閉迴路控制	X
中心出水功能 (CTS)	X
自動換刀 (ATC)	標準配備
夾鬆刀位置感測器	X
前軸承溫度感測器	X

## TH-80.01

主軸外徑 Ø	80 mm
最高轉速 油脂潤滑	40,000 rpm
油氣潤滑	X
kW (S1)	2.5 kW
kW (S6 - 40%)	3.2 kW
kW (Peak Power)	5.8 kW
扭力Nm (S1)	0.67 Nm
扭力Nm (S6)	0.92 Nm
刀把介面	ISO-20
主軸冷卻	液體冷卻
主軸長度	350 mm
主軸重量	8 kg
閉迴路控制	X
中心出水功能 (CTS)	X
自動換刀 (ATC)	標準配備
夾鬆刀位置感測器	標準配備
前軸承溫度感測器	X

## TH-100

主軸外徑 Ø	100 mm
最高轉速 油脂潤滑	30,000 rpm
油氣潤滑	30,000 rpm
kW (S1)	3 kW
kW (S6 - 40%)	4 kW
kW (Peak Power)	8 kW
扭力Nm (S1)	2.2 Nm
扭力Nm (S6)	2.9 Nm
刀把介面	ISO-25
主軸冷卻	液體冷卻
主軸長度	468.5 mm
主軸重量	15 kg
閉迴路控制	客戶選配
中心出水功能 (CTS)	X
自動換刀 (ATC)	標準配備
夾鬆刀位置感測器	標準配備
前軸承溫度感測器	X

TX 200、TX 200 L



**TH-100**

100 mm

30,000 rpm

40,000 rpm

3 kW

4 kW

8 kW

2.2 Nm

2.9 Nm

HSK-E32

液體冷卻

468.5 mm

15 kg

客戶選配

X

標準配備

標準配備

X

TX 200、TX 200 L



**TH-120.03**

120 mm

30,000 rpm

30,000 rpm

4.6 kW

5.3 kW

14 kW

4.4 Nm

5.1 Nm

BT-30、BBT-30、  
HSK-E40

液體冷卻

438.5 mm

27 kg

客戶選配

客戶選配

標準配備

標準配備

標準配備

TX 200、TX 200 L



**TH-120.01**

120 mm

24,000 rpm

30,000 rpm

10 kW

13 kW

25 kW

5.4 Nm

7.1 Nm

BT-30、BBT-30

液體冷卻

438.5 mm

27 kg

客戶選配

客戶選配

標準配備

標準配備

標準配備

TX 200



**TH-150.01**

150 mm

24,000 rpm

36,000 rpm

15 kW

17.3 kW

50 kW

10.2 Nm

11.8 Nm

HSK-E50、HSK-F63

液體冷卻

449 mm

46 kg

客戶選配

客戶選配

標準配備

標準配備

標準配備

## 法蘭固定方式

# 配置基於您的要求

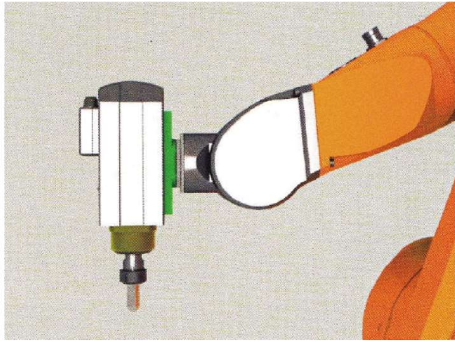

垂直法蘭90°

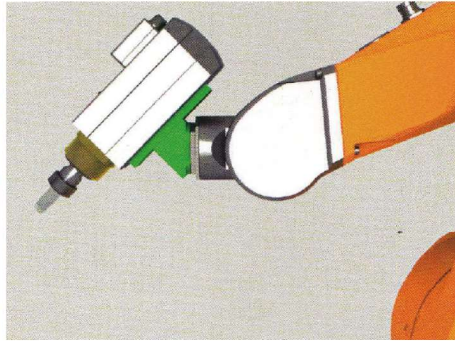

傾斜法蘭45°

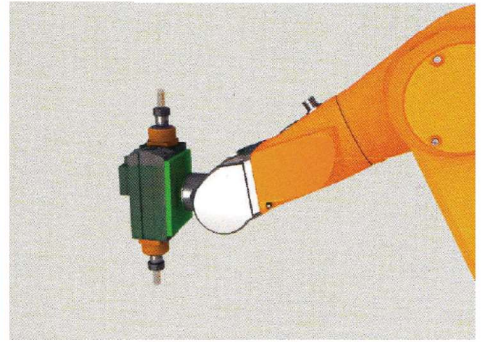

雙主軸

## 第七軸輔助



旋轉外部軸

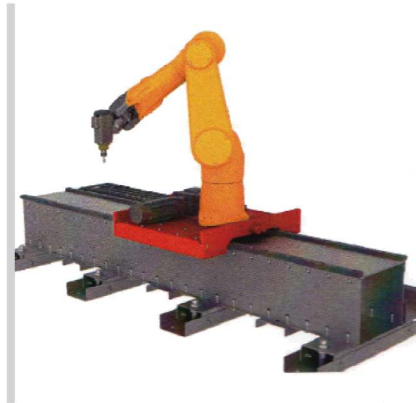

行走軸



倒掛行走軸

## 附加功能



### 自動換刀

通過機器範圍內的可編程工具更換，提高了生產率和靈活性



### CAD / CAM 軟體供應商

專業的CAM 加工軟體，編程更容易，而不需要逐點進行手動教導。（選配）